



SERIE F100

Filtri in linea per alta pressione
elementi secondo DIN 24550

Filtri in linea per pressioni di esercizio fino a 100 bar, portate fino a 400 l/min.

Disponibili con o senza bypass, predisposti per il montaggio di indicatore differenziale di intasamento del tipo visivo od elettrico.

INFORMAZIONI TECNICHE

CORPO FILTRO

Prove effettuate secondo NFPA T3.10.5.1 , ISO3968

SIMBOLI OLEODINAMICI:

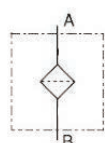
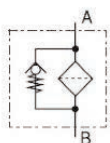

PRESSIONE:	max di esercizio:	F100 XD040-063-100	100 bar
		F100 XD160-250-400	80 bar
	di scoppio:	F100 XD040-063-100	300 bar
		F100 XD160-250-400	200 bar
ATTACCHI:	G 1/2" ÷ 1 1/2"		
MATERIALI:	Testa:	lega di alluminio	
	Contenitore:	lega di alluminio	
	Guarnizioni:	NBR (FKM su richiesta)	
BYPASS:	Taratura 6 bar oppure no-bypass		

ELEMENTO FILTRANTE

tipo DIN 24550, prove effettuate secondo ISO 2941, 2942, 2943, 3968, 16889, 23181

SETTO FILTRANTE:	Microfibra inorganica:	G03 - G06 - G10 - G15 - G25
	Carta:	C10
PRESSIONE DIFFERENZIALE DI COLLASSO:	21 bar o 210 bar	
TEMPERATURA DI ESERCIZIO:	-25°C +100°C	
COMPATIBILITA' CON I FLUIDI:	Completa con fluidi HH-HL-HM-HV (secondo ISO 2943). Per uso con altri fluidi contattare il Servizio Clienti Filtrec (info@filtrec.it).	

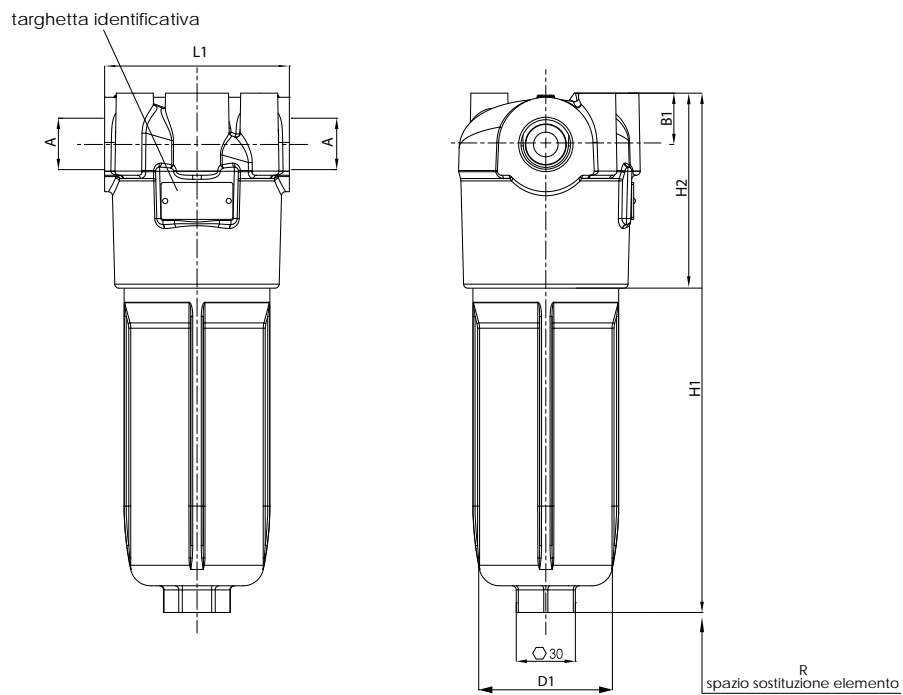
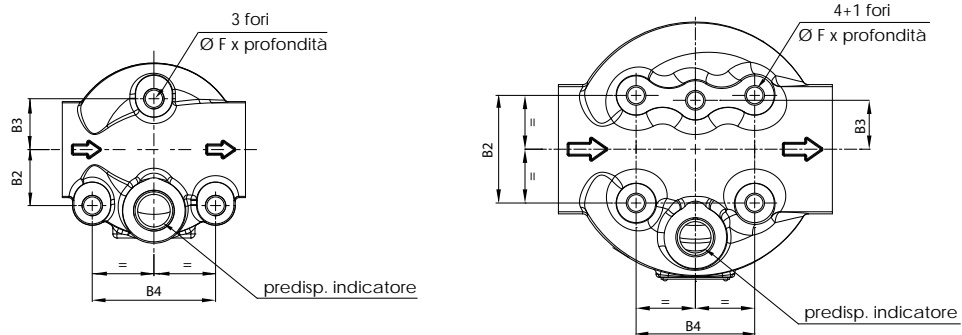
INFORMAZIONI DIMENSIONALI

F100-XD160/250/400

GRANDEZZA NOMINALE

MODELLO	A	B1	B2	B3	B4	D1	F	H1	H2	L1	R	PESO
F100-XD040	G 1/2"							183				1,45 Kg
F100-XD063	G 3/4"	25	27,5			65		253	95	90	110	1,55 Kg
F100-XD100	G 1"							332				1,8 Kg
F100-XD160				25	60,6		M10x15	289				3,7 Kg
F100-XD250	G 1 1/4"	40	55			110		361	129	140	130	4,4 Kg
F100-XD400	G 1 1/2"							514				5,6 Kg

INFORMAZIONI PER L'ORDINAZIONE

	1.	2.	3.	4.	5.	6.	7.	8.	9.	10.
	F100	XD	100	G10	A	B	B3	D	W	E05
EL. FILTRANTE		XD	100	G10	A					

1. SERIE FILTRO	F100	
2. SERIE ELEMENTO	XD	
3. GRANDEZZA	040-063-100	
	160-250-400	
4. SETTO FILTRANTE	000	senza elemento
	G03	fibra $\beta_{4,5\mu\text{m(c)}} > 1.000$
	G06	fibra $\beta_{7\mu\text{m(c)}} > 1.000$
	G10	fibra $\beta_{12\mu\text{m(c)}} > 1.000$
	G15	fibra $\beta_{18\mu\text{m(c)}} > 1.000$
	G25	fibra $\beta_{22\mu\text{m(c)}} > 1.000$
	C10	carta $\beta_{10\mu\text{m(c)}} > 2$
		Solo versione Dp 21 bar
5. DELTA P COLLASSO	A	21 bar
	B	210 bar
		Raccomandato per versione no-bypass
6. GUARNIZIONI	B	NBR
	V	FKM
7. ATTACCHI	B3	G 1/2"
Per versioni differenti contattate il Servizio Clienti Filtrec.	B4	G 3/4"
	B5	G 1"
	B6	G 1 1/4"
	B7	G 1 1/2"
		per grandezze 160-250-400
8. VALVOLA BYPASS	0	no by-pass
	D	6 bar
9. SEDE INDICATORE	S	con tappo metallico
	W	con tappo in plastico
		se viene montato un indicatore
10. INDICATORE	000	senza indicatore
	V05	differenziale visivo 5 bar
	E05	differenziale elettrico 5 bar
	V08	differenziale visivo 8 bar
	E08	differenziale elettrico 8 bar
		solo per versione no-bypass
ACCESSORI	LC24	connettore LED

Gli accessori vanno ordinati separatamente

PERDITE DI CARICO (Δp) INFORMAZIONI PER IL DIMENSIONAMENTO

La perdita di carico Δp totale attraverso un filtro è data da Δp del corpo + Δp dell'elemento.

Il suo valore, ad elemento pulito, non dovrebbe superare 1,0 bar e mai superare 1/3 del valore di taratura della valvola di bypass.

N.B. Tutti i dati indicati sono stati rilevati nel nostro laboratorio, secondo la normativa ISO3968 con olio avente viscosità 32 cSt e densità 0,875 Kg/dm³.

CORPO FILTRO

La Perdita di carico (Δp) è data dalla curva di modello e attacco considerati, in corrispondenza del valore di portata.

F100 XD040-063-100

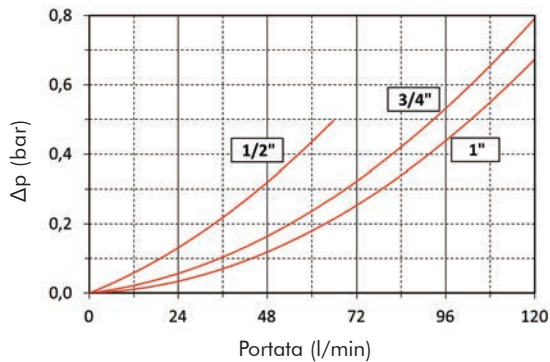

F100 XD160-250-400

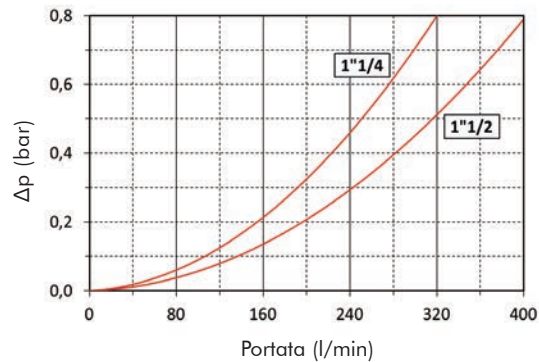

ELEMENTO FILTRANTE (pressione differenziale di collasso 21 bar)

Il Δp (bar) dell'elemento filtrante è dato dalla portata (l/min) moltiplicato per il coefficiente della tabella qui sotto corrispondente al setto filtrante scelto e poi diviso per 1000.

Se l'olio ha una viscosità V_x diversa da 32 cSt bisogna applicare un fattore correttivo $V_x/32$.

Esempio: XD063G25A con 80 l/min e olio viscosità 46 cSt $> 80 \times 4,62/1000 \times 46/32 = 0,53$ bar

	G03A	G06A	G10A	G15A	G25A	C10A
XD040	22,00	15,00	8,75	7,50	6,25	5,00
XD063	16,15	10,00	6,15	5,38	4,62	3,85
XD100	12,00	6,50	4,00	3,50	3,00	2,00
XD160	7,81	4,96	2,92	2,04	1,66	0,94
XD250	5,20	2,90	1,86	1,01	0,96	0,58
XD400	3,25	1,69	1,24	0,71	0,64	0,36

ESEMPIO DI CALCOLO DI Δp TOTALE

F100XD063G25ABB5DWV05 con 80 l/min e olio 46 cSt:

Δp corpo 0,3 bar + Δp elemento 0,53 bar ($80 \times 4,62 / 1000 \times 46/32$) = Δp totale 0,83 bar

ELEMENTO FILTRANTE (pressione differenziale di collasso 210 bar)

Il Δp (bar) dell'elemento filtrante è dato dalla portata (l/min) moltiplicato per il coefficiente della tabella qui sotto corrispondente al setto filtrante scelto e poi diviso per 1000.

Se l'olio ha una viscosità V_x diversa da 32 cSt bisogna applicare un fattore correttivo $V_x/32$.

Esempio: XD100G25B con 80 l/min e olio viscosità 46 cSt $> 80 \times 5,5 / 1000 \times 46/32 = 0,63$ bar

	G03B	G06B	G10B	G15B	G25B
XD040	34,97	25,00	16,25	13,75	11,25
XD063	29,23	18,46	11,54	9,62	7,69
XD100	19,00	11,50	7,50	6,50	5,50
XD160	8,13	5,00	3,75	3,13	2,50
XD250	5,40	3,40	2,80	2,40	2,00
XD400	3,38	2,16	1,75	1,44	1,13

ESEMPIO DI CALCOLO DI Δp TOTALE

F100XD100G25BBB5DWV08 con **80 l/min** e olio **46 cSt** :

Δp corpo 0,3 bar + Δp 0,63 bar ($80 \times 5,5 / 1000 \times 46/32$) = Δp totale 0,93 bar

VALVOLA DI BYPASS

Il Δp della valvola di bypass è data dalla curva di modello e taratura considerati, in corrispondenza del valore di portata.

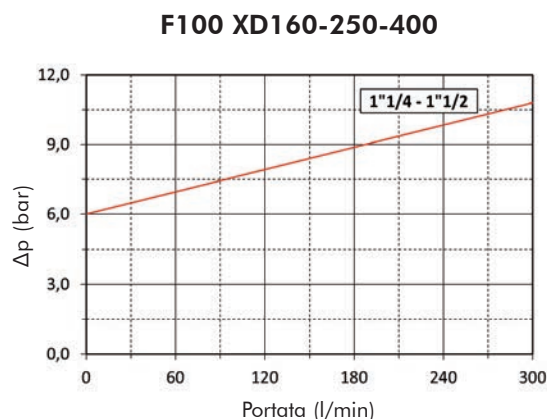
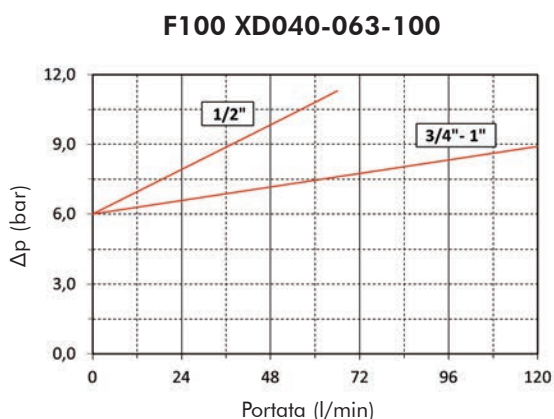

N.B. Tutti i dati indicati sono stati rilevati nel nostro laboratorio, secondo la normativa ISO3968 con olio avente viscosità 32 cSt e densità 0,875 Kg/dm³.

SUGGERIMENTI PER L'USO



- 1 TESTA FILTRO
- 2 SEDE INDICATORE
- 3 FORI DI FISSAGGIO
- 4 VALVOLA DI BYPASS
- 5 ELEMENTO FILTRANTE
- 6 CONTENITORE
- 7 KIT GUARNIZIONI
- 8 TARGHETTA IDENTIFICATIVA

COPPIA DI SERRAGGIO INDICATORE

V05/E05/V08/E08

50 Nm

KIT GUARNIZIONI DI RICAMBIO

	NBR	FKM
F100 XD040-063-100	06.021.00090	06.021.00135
F100 XD160-250-400	06.021.00096	06.021.00114



ATTENZIONE

-  Utilizzate gli appositi DPI (Dispositivi di Protezione Individuale) durante le operazioni di installazione e manutenzione.

SMALTIMENTO DEGLI EL. FILTRANTI

-  Gli elementi filtranti usati e le parti di filtro sporche di olio sono classificati come "Rifiuti speciali pericolosi" e devono essere smaltiti da aziende autorizzate, secondo le leggi in vigore.



INSTALLAZIONE

-  1. gli attacchi IN e OUT devono essere collegati alle tubazioni nel verso giusto (indicato da una freccia sulla testa filtro (1)).
- 2. Il corpo filtro deve essere preferibilmente montato con il contenitore (6) verso il basso.
- 3. fissare la testa filtro (1) alla struttura utilizzando gli appositi fori filettati (3).
- 4. verificate che non ci siano tensioni sul corpo filtro dopo il fissaggio.
- 5. verificate che si sia spazio per la rimozione dell'elemento filtrante.
- 6. l'indicatore visivo di intasamento deve essere in posizione ben visibile.
- 7. se l'indicatore è elettrico verificare che sia collegato correttamente.
-  8. non avviate mai l'impianto senza elemento filtrante montato.
- 9. tenete a magazzino elementi filtranti FILTREC per una sostituzione tempestiva quando necessario.

USO

-  1. il filtro deve lavorare entro i limiti di pressione, temperatura e compatibilità specificati nella prima pagina di questa scheda tecnica.
- 2. l'elemento filtrante deve essere sostituito non appena si attiva la segnalazione dell'indicatore di intasamento alla temperatura di esercizio (negli avviamenti a freddo, con temperatura dell'olio inferiore a 30°C, la viscosità elevata può causare falsi allarmi).
- 3. se non è montato un indicatore di intasamento sostituire l'elemento agli intervalli prescritti dal costruttore dell'impianto.

MANUTENZIONE

-  1. assicuratevi che l'impianto sia spento e che non ci sia pressione residua nel filtro.
- 2. svitate il contenitore (6) ruotandolo in senso antiorario.
- 3. estraete l'elemento filtrante esausto (5).
- 4. montate un elemento (5) FILTREC nuovo, dopo aver verificato la corrispondenza del codice, in particolare il grado di filtrazione; aprite la protezione in plastica dal lato superiore ed infilate l'elemento nel codolo della testa filtro, quindi rimuovete completamente la protezione in plastica.
- 5. pulite il contenitore con cura; verificate le condizioni degli O-ring (7) e sostituiteli se necessario.
- 6. lubrificate il filetto del contenitore (6) e avvitatelo nella testa filtro (1) ruotandolo in senso orario.
- 7. avvitate a fondo il contenitore.
-  8. gli elementi filtranti usati non possono essere puliti o riutilizzati.

